



PORTES

SOLEAL

SOLEAL est un système modulaire, pour portes, thermiquement performant, destiné aux bâtiments tertiaires et résidentiels.

Les plus de SOLEAL portes

- Gamme RPT, modulaire et évolutive
- Dormant et ouvrant : 55 mm
- Ouvrant périphérique ou avec plinthe
- Compatibilité d'assemblage avec SOLEAL Fenêtre
- Choix de seuils adaptés aux exigences des différents marchés : PMR résidentiel et bâtiment
- Prises de volume jusqu'à 42 mm
- 3 versions disponibles :
 - Porte battante sur paumelle
 - Porte va et vient sur pivot
 - Porte tube

Esthétique et ergonomique

- Pavé de porte design exclusif Technal
- Drainages cachés sur dormant et traverse
- Finesse de la paumelle à clamer : face vue de 20 mm pour les paumelles 2 corps et 3 corps

Facilité de pose

- Kit serrure 3 points avec tringle isolante
- Seuils démontables fixés par embouts
- Réglage des paumelles simplifié avec le kit de pose

Options

- Porte renforcée :
 - Toile d'épaisseur de 3 mm
 - Serrure 3 à 5 points
 - Portes grands formats : HV = 2,60 m, LV = 1,30 m
- Ferme-porte intégré : blocage de la porte à 90°
 - Répond au Décret du 17 mai 2006 : « Toutes les portes doivent permettre le passage des personnes handicapées et pouvoir être manœuvrées par des personnes ayant des capacités physiques réduites »



Performances Thermiques :

$U_w = 1.7W/m^2.K$, $S_w = 0.43$, $TL_w = 0.52$
(Double vitrage $U_g = 1.1W.m^2/K$, $g = 0.63$ et $TL = 0.8$)
 $U_w = 1.3W/m^2.K$, $S_w = 0.03$, $TL_w = 0$
(Panneau opaque $U_p = 0,7W/m^2.K$)

Étanchéité : $A_4-E_{6A}-V_{C3}$
(porte 1 vantail ouverture extérieure seuil PMR)

Prise de volume : de 6 à 42 mm

Poids maxi par vantail : Jusqu'à 150 kg



Applications

1 vantail
simple action



2 vantaux
simple action

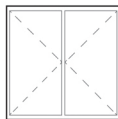

1 vantail
sur ensemble menuisé
(possibilité 2 vantaux)



1 vantail
double action



2 vantaux
double action

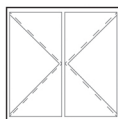

1 vantail double action
sur ensemble menuisé
(possibilité 2 vantaux)

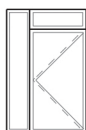

Coupes

Porte simple action

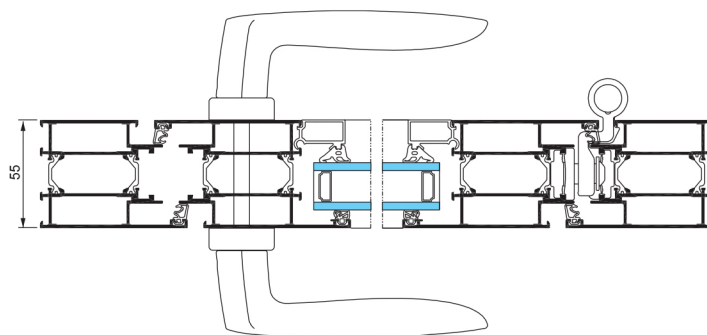

Ensemble composé

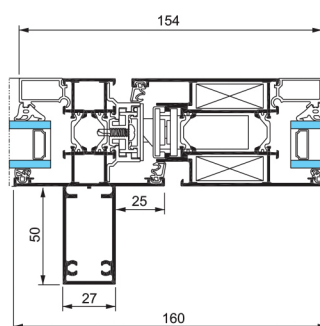

Porte simple action renforcée

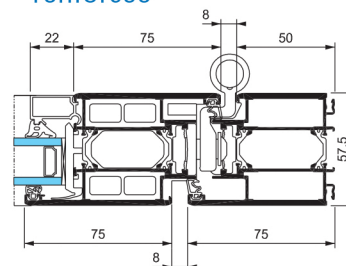

Porte simple action avec plinthe

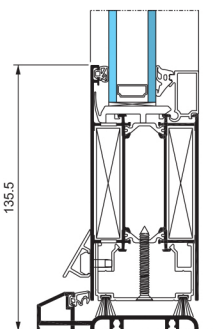

Variante seuil PMR avec ouvrant périphérique en ouverture intérieure

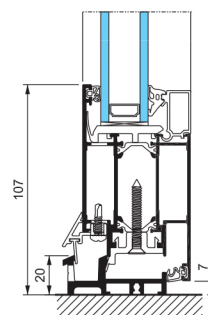

4990.005 - Document non contractuel

270, rue Léon-Joulin
BP 63709 - 31037 Toulouse cedex 1
Tél. 05 61 31 28 28 - www.technal.com

